

Havalandırma yaşam için;
Kalite ve güven bizim için çok önemli



Fanlar ve Isı Geri Kazanım Cihazları



Çatı Tipi Radyal Fanlar



FCV



REV



FC

Hava Debisi: 450-13.000 m³/h
FC Modeller için

Maksimum İşletme Sıcaklığı: 80°C
REA ve REV Modeller için

Maksimum İşletme Sıcaklığı: 40°C
Her türlü domestik ve endüstriyel uygulamada kullanılabilirler. Motorları hava akışının içinde olmadığı için özellikle endüstriyel mutfaklarda, örneğin fast-food lokantalarının mutfak aspirasyonunda tercih edilirler. İstenirse opsiyonel hız anahtarı ile debileri kontrol edilebilir. Opsiyonel aksesuar olarak aspiratör çalışmıyorken ters hava akı-

mını engelleyen hava klapesi eklenebilir. FC modelleri yatay atışlıdır. FCV modelleri ise havayı dikey yönde atarlar. FC modelleri tek hızlıdır.

FC 2V modelleri ise iki hızlıdır. FC-EX modelleri ex-proof olup çalışırken kıvılcım oluşturmazlar. Bunlar yanıcı gazları taşıyarak kullanılabilirler (Örneğin kazan dairesi havalandırması). FC 2V-HT ve FCV 2V-HT modelleri yüksek sıcaklıklara dayanıklıdır. (400°C'ye 2 saat dayanıklı). Yangın aspiratörü olarak kullanılabilirler.

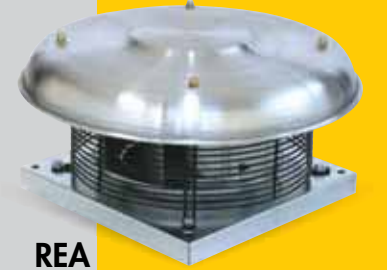

REA

Çatı Tipi Aksiyal Fanlar

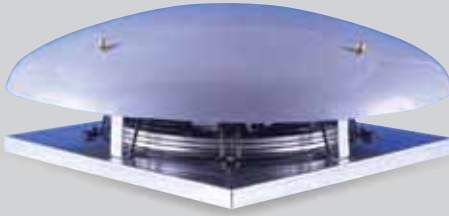

TEA



TAV

Hava Debisi: 1.250 - 13.000 m³/h
Maksimum İşletme Sıcaklığı: 50°C

TAV modelleri Dynair CC kanal tipi aspiratörlerin 800, 900, 1000 ve 1120 serilerine TAV kiti eklenerek oluşturulurlar. Her türlü domestik ve endüstriyel uygulamada kullanılabilir. TAV modelleri dikey atışlıdır. TEA modelleri ise yatay atışlıdır. Fan çalışmıyorken yağmur girişini engellemek için özel kapağı bulunur. İstenir-

se opsiyonel hız anahtarı ile debileri kontrol edilebilir. Küçük direnç kayıplarına karşı çok yüksek debiler gereken yerlerde tercih edilirler. TAV-HT modelleri yüksek sıcaklıklara dayanıklıdır. (400°C'ye 2 saat; 250°C'ye 2 saat ve 300°C'ye 1 saat dayanıklı olmak üzere üç modelden oluşur). Yangın aspiratörü olarak kullanılabilirler.

Kanal Tipi Aksiyal Fanlar



CC-HT

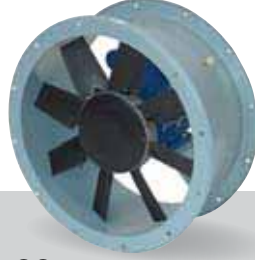

CC



CCT



CCP

Hava Debisi: 750 - 77.500 m³/h

Maksimum İşletme Sıcaklığı: 50°C

Geniş kapasite aralıkları sayesinde bir çok farklı uygulamalarda tercih edilirler. Montaj yönüne bağlı olarak aspirasyon veya ventilasyon için kullanılabilirler. Kanalları veya esnek kanallara uygulanabilirler. Küçük direnç kayıplarına karşı çok yüksek debiler gereken yerlerde tercih edilirler. Aynı kapasiteli radyal fanlara göre çok daha kompakt bir yapıya sahiptirler. İstenirse opsiyonel hız anahtarı ile debileri kontrol edilebilir. CC-EX modelleri Ex-proof olup çalışırken kıvılcım oluşturmazlar. Bunlar yanıcı gazları

taşırken kullanılabilirler. (Örneğin kazan dairesi havalandırması). CCT modelleri motoru, taşınan havanın içinde değil, fanın dışındadır. Yüksek nemli hava, duman veya kirli hava gibi motora zarar verebilecek içerikli havaların taşınmasında tercih edilirler. CCP modelleri ise ayaklıdır. Ortamda hava akımı yaratmak için kullanılırlar. CC-HT modelleri yüksek sıcaklıklara dayanıklıdır. (400°C'ye 2 saat, 250°C'ye 2 saat ve 300°C'ye 1 saat dayanıklı olmak üzere üç modelden oluşur.) Yangın aspiratörü olarak kullanılabilirler.

Duvar ve Cam Tipi Aksiyal Fanlar



BASIC



QC



AC



COMPACT

Hava Debisi: 200-70.000 m³/h

Maksimum İşletme Sıcaklığı: 50°C

(Basic modelleri 40°C)

Spor salonları, endüstriyel tesisler, seralar, atölyeler ve fabrikalar gibi geniş alanların havalandırılmasında kullanılır. Yüksek debisine rağmen özel tasarımı, plastik pervanesi, alüminyum pervane gövdesi ile muadillerine göre oldukça sessiz çalışır. Montaj yönüne bağlı olarak

aspirasyon veya ventilasyonda kullanılabilirler. Genelde ventilasyon için tercih edilirler. İstenirse opsiyonel hız anahtarı ile debileri kontrol edilebilir. Opsiyonel aksesuar olarak jaluzi ve kafes kullanılabilir. QC-EX modelleri ex-proof olup çalışırken kıvılcım oluşturmazlar. Bunlar yanıcı gazları taşırken kullanılabilirler. (Örneğin kazan dairesi havalandırması).

Kayış Kasnak Mekanizmalı Hücreli Fanlar



DA-T



BOX-T



BOX-CA

Hava Debisi: 750-32.000 m³/h

Maksimum İşletme Sıcaklığı: 50°C

Kayış - kasnak mekanizmalı, çift girişli ve öne eğilimli kanatlıdır. Montaj yönüne bağlı olarak aspirasyon veya ventilasyonda kullanılabilirler. Kayış - kasnak mekanizmalı yapıları sayesinde motor devri değiştirilerek fanların debisi ayarlanabilir. Kendinden ses izolasyon-

lu hücre kutusuyla çok düşük ses seviyesine sahiptirler. Ses seviyesinin önemli olduğu apartmanlarda, evlerde, barlarda, restoranlarda ve ofislerde genelde egzost amaçlı kullanımlarda tercih edilirler. Fabrikada üretilmiş ve test edilmiş kompakt yapılarıyla kolaylıkla kanala monte edilir ve devreye alınırlar.

Direkt Akuple Hücreli Fanlar



DA



TW



BOX-D

Hava Debisi: 100-7.500 m³/h

Maksimum İşletme Sıcaklığı: 40°C

Çift girişli ve öne eğilimli kanatlıdır. Montaj yönüne bağlı olarak aspirasyon veya ventilasyonda kullanılabilirler. Kendinden ses izolasyonlu hücre kutusuyla çok düşük ses seviyesine sahiptirler. SLIM-BOX modeller ikiz scroll fandan oluşurlar. Bu yüzden düşük ses seviyesi gerektiren ve yerleşiminde yükseklik problemi olan mekanlarda tercih edilirler. Ses seviyesinin önemli olduğu apartmanlarda, evlerde, barlarda, restoranlarda ve ofislerde genelde egzost amaçlı kullanımlarda tercih edilirler. Fabrikada üretilmiş ve test edilmiş kompakt yapılarıyla kolaylıkla kanala monte edilir ve devreye alınırlar.



SLIM-BOX

Öne Eğik Kanatlı Alüminyum Radyal Fanlar



AL

Hava Debisi: 250-14.000 m³/h

80°C sıcaklıkta temiz ya da hafif dumanlı havanın tahliyesinde kullanılırlar. Ticari ve endüstriyel mekanlarda ısıtma ve soğutma uygulamalarında tercih edilirler. 200 ile 450 mm çaplar arasında sekiz değişik modeli vardır. Tüm modellerin atış açıları 45°C adımlarla değiştirilebilir. (180°C ve 225°C için konstrüksiyon gerekir).

F

Hava Debisi: 100-1.500 m³/h

80°C sıcaklıkta tozlu havanın tahliyesinde kullanılırlar. Özellikle fırınlara, hava perdelerine, brülörlere ve benzeri cihazlara taze hava sağlamak için ve kaynak dumanı gibi kirli havaların egzostunda tercih edilirler. Tek parça döküm yapısı sayesinde muadillerine göre oldukça sessizdir.

DIC

Hava Debisi: 80-2500 m³/h

80°C sıcaklıkta temiz ve tozlu olmayan dumanı tahliye etmek için kullanılır. Düşük hava debisi ve basınç kaybı istenen tüm endüstriyel uygulamalarda tercih edilirler. Tüm modellerin atış açıları 180°C ve 225°C dahil olmak üzere 45°C adımlarla değiştirilebilir.

Geriy e Eğik Kanatlı Radyal Fanlar



PV-L

Hava Debisi:

400-6.500 m³/h

Pnömatik transportta, madenlerde, mermer, seramik, cam endüstrisinde ve fırınlarda tercih edilirler. 80°C sıcaklıkta agresif olmayan parçacık içeren havanın ve tozlu dumanın tahliyesinde kullanılır. AT modelleri 180°C sıcaklıkta çalışmak üzere tasarlanmıştır.

PS-L

Hava Debisi:

400-50.000 m³/h

En çok endüstriyel tesislerde, ısıtma, soğutma, havalandırma ve filtreleme amacıyla kullanıldığı gibi üretimde de (ağaç endüstrisi, kimya endüstrisi vb.) kullanılabilir. Ayrıca özel uygulamalarda maksimum sıcaklık 300°C'ye çıkabilir.

SQ

Hava Debisi:

100-100.000 m³/h

80°C sıcaklıkta temiz ya da az miktarda toz içeren havanın tahliyesinde kullanılır. SQ-HT modelleri yüksek sıcaklıklara dayanıklıdır. (400°C'ye 2 saat dayanıklı). Yangın aspiratörü olarak kullanılabilir.

PR-L

Hava Debisi:

1.000-100.000 m³/h

En çok ticari ve endüstriyel tesislerde ısıtma, soğutma, havalandırma ve filtreleme amacıyla kullanıldığı gibi endüstriyel tesislerde prosesle de kullanılabilir. 80°C sıcaklıkta temiz yada az miktarda toz içeren havayı tahliye etmek için kullanılır. Ayrıca özel uygulamalarda maksimum sıcaklık 300°C'ye çıkarılabilir. Direkt akuple ya da kayış kasnak mekanizmalı modeller mevcuttur.

Korozyona Dayanımlı Fanlar



PR-AC

Hava Debisi: 125-10.000 m³/h

Plastik malzemelerden imal edilmiş radyal fanlardır. Geriye eğik kanat yapısı, teknik ve mekanik karakteristiği sayesinde uzun süreler korozyif akışkanlarla kullanımlar için uygundur. Yüksek nem içeren ve korozyif etkiye sahip buhar ve dumanı tahliye etmek için kullanılır. Geriye eğik kuvvetli yapısı sayesinde muadillerine göre oldukça sessiz çalışırlar.



FC-AC

Hava Debisi: 300-5.500 m³/h

Plastik malzemeden imal edilmiş çatı tipi radyal fanlardır. 60°C sıcaklıkta korozyif etkiye sahip buhar ve dumanı tahliye etmek için kullanılır. Özellikle kimya endüstrisinde ve laboratuvarlarda tercih edilirler. Yüksek konsantrasyonda su buharı ve tuz dumanı içeren asit dumanlarının egzostlarında kullanılabilirler.



DIC-INOX

Hava Debisi: 80-2500 m³/h

Paslanmaz çelik malzemeden imal edilmiş radyal fanlardır. 80°C sıcaklıkta korozyif etkiye sahip dumanı tahliye etmek için kullanılır. Düşük hava debisi ve basınç kaybı istenen tüm endüstriyel uygulamalarda kullanılabilir.

Akustik İzoleli Kanal Tipi Radyal Fanlar



SS-BOX

Hava Debisi: 15-4.000 m³/h
(SS-BOX modeli için)

Maksimum İşletme Sıcaklığı: 40°C
(MINI-BOX modeli için)

Maksimum İşletme Sıcaklığı: 60°C

Geriye eğik kanat yapıları sayesinde yüksek verimli ve düşük ses seviyesine sahiptirler. Kendinden izolasyonlu yapıları sayesinde ses seviyesini daha da düşürür. İnce tasarımları ile asma tavan arasına kolayca monte edilebilir. Montaj yönüne bağlı olarak aspirasyon veya ventilasyonda kullanılabilirler. Esnek kanal veya metal kanal ile uygulama yapılabilir. İstenirse opsiyonel hız anahtarı ile debileri kontrol edilebilir ve opsiyonel filtre (EU 4), susturucu, elektrikli ısıtıcı, sulu batarya, klape gibi aksesuarlar ile kullanılabilir.



MINI-BOX

REC Isı Geri Kazanım Cihazları



• Hava debisi:

700 - 1.400 - 2.200 - 3.400 m³/h

- Temel olarak ortamdaki dışarı atılan havadaki enerjiyi ortama verilen taze havaya ekleme prensibi ile çalışırlar.
- 12 ay boyunca havalandırma yapıldığından ısıtma ve soğutma sezonunda da kullanılırlar. Yazın ortamdaki soğutulmuş hava ile alınacak taze hava soğutulurken, kışın ise ortamdaki sıcak hava ile alınacak taze hava ısıtılır.
- Özellikle dış hava sıcaklığının çok düşük veya çok sıcak olduğu bölgelerde ve havalandırma ihtiyacının çok fazla olduğu barlar, diskolar gibi mekanlarda tercih edilirler.

- % 50'ye varan enerji kazancını sağlayabilmektedir. Üzerinde egzoz fanı ve bir de taze hava fanı bulunur. Her iki yönde de filtresi standart olarak cihazın üzerindedir. Filtreler yıkanabilir ve tekrar kullanılabilir tiptedir.
- Gövdesi izolasyonsuz veya 10/20mm ısı ve ses izolasyonlu olabilir. Bütün parçalara cihazın altından müdahale edilebilir.
- Paslanmaz çelikten mamul tavası mevcuttur.
- İsteğe bağlı sulu batarya (REC 600 hariç), elektrikli ısıtıcı ve hız anahtarı kullanılabilir.

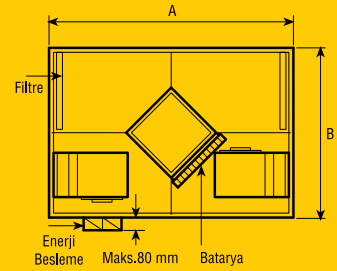
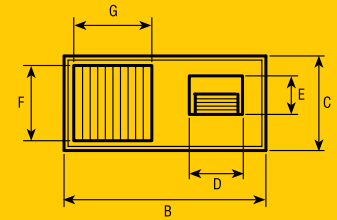

Model	Güç	Amper	Voltaj	Ses Seviyesi	Ağırlık	Ölçüler (mm)						
	kW	A	V	dB(A)*	kg	A	B	C	D	E	F	G
600	0,09x2	1,8	230/1	57,0	45	990	750	270	229	103	153	275
1200	0,15x2	3,0	230/1	56,0	73	1.150	860	385	240	218	267	330
2000	0,35x2	6,2	230/1	60,0	105	1.450	900	470	240	270	327	337
3500	0,55x2	11,4	230/1	62,5	160	1.700	1.230	530	339	297	387	502

* 1,5 metre mesafeden ölçüm.

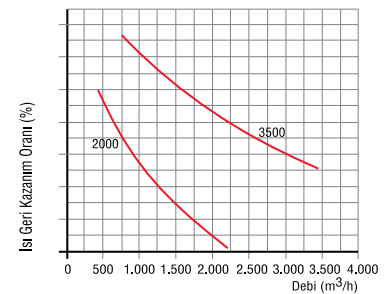
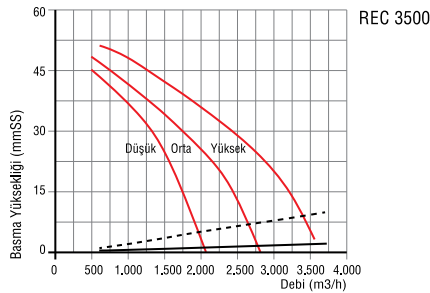
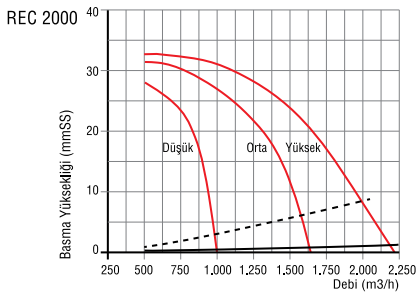
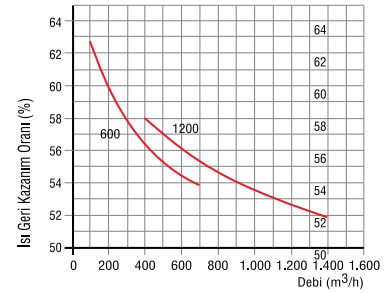
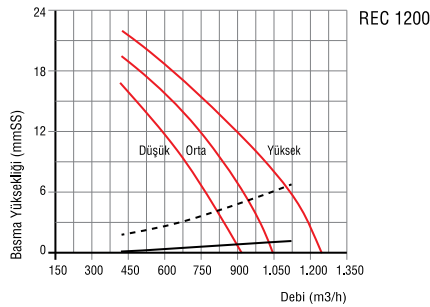
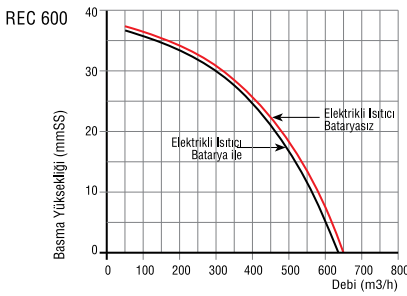

--- Sulu Batarya kullanıldığında oluşacak ilave basınç kaybı

— Elektrikli Isıtıcı Batarya kullanıldığında oluşacak ilave basınç kaybı

MINI REC Isı Geri Kazanım Cihazları

- Temel olarak ortamdaki dışarı atılan havadaki enerjiyi ortama verilen taze havaya ekleme prensibi ile çalışırlar.
- 12 ay boyunca havalandırma yapıldığından ısıtma ve soğutma sezonunda da kullanılırlar. Yazın ortamdaki soğutulmuş hava ile alınacak taze hava soğutulurken, kışın ise ortamdaki sıcak hava ile alınacak taze hava ısıtılır.
- Özellikle dış hava sıcaklığının çok soğuk veya çok sıcak olduğu bölgelerde ve havalandırma ihtiyacının çok fazla olduğu barlar, diskolar gibi mekanlar-

da tercih edilirler.

- % 50'ye varan enerji kazanımı sağlayabilmektedir. Üzerinde fan yoktur. Her iki yönde de filtresi standart olarak cihazın üzerindedir. Filtreler yıkanabilir ve tekrar kullanılabilir tiptedir.
- Gövdesi 10 mm ses izolasyonludur. Bütün parçalara cihazın altından müdahale edilebilir.
- Paslanmaz çelikten mamul tavası mevcuttur.

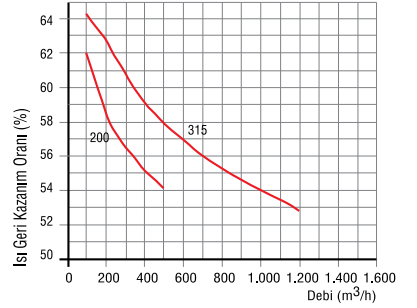
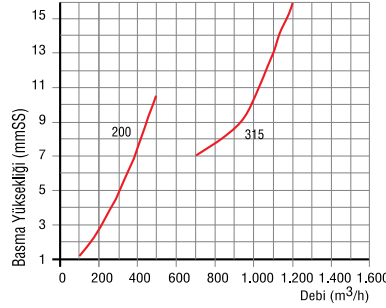
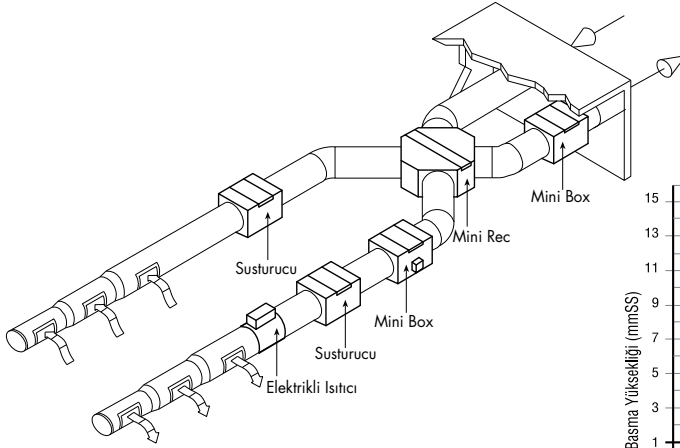
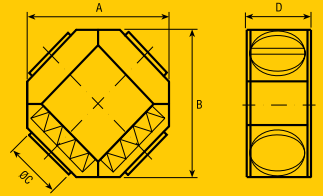

Model	Ağırlık kg	Ölçüler (mm)			
		A	B	C	D
200	24	720	720	200	230
315	30	800	800	315	360

ERM-Ex Serisi Kanal Tipi Ex-Proof Fanlar

- "EEx - e" yüksek güvenlik çalışmasına uygun kanal tipi karma akışlı fanlardır.
- Kıvılcım oluşturmeyen yapıları sayesinde; yanıcı madde içerebilecek havanın taşınması gereken kazan daireleri, akü odaları, boyahaneler, garajlar vb. ortamların havalandırılmasında tercih edilmektedirler.
- Yuvarlak kanal şeklindeki tasarımıyla ko-

laylıkla kanal içine monte edilirler.

- Gövdesi ve kanatları darbeye dayanıklı kıvılcım korumalı plastik malzemeden imal edilmiştir.
- Atmosferik etkenlere karşı IP 54 koruma derecesine göre dayanıklı elektrik bağlantıları; dışta bulunan terminal kutusunda kapalı bir şekilde bulunur.
- Kesinlikle hız anahtarıyla kullanılamaz.

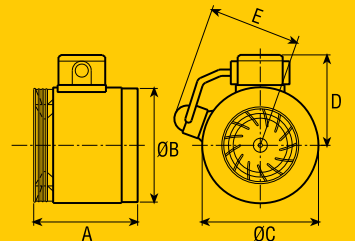

Model	Debi (m³/h)	Güç W	Amper A	Ses Seviyesi dB(A)*	Ağırlık kg	Ölçüler (mm)				
						A	ØB	ØC	D	E
18	290	59	0,3	64	2,0	161	175	180	137	140
22	550	200	0,9	74	5,0	175	221	230	165	165
25	900	300	1,4	80	6,5	205	245	255	178	180

*3 metre mesafeden ölçüm.

FC Çatı Tipi Radyal Aspiratörler

- Domestik ve endüstriyel uygulamalarda kullanılır.
- Motoru hava akışının içinde olmadığı için özellikle endüstriyel mutfaklarda; örneğin fast - food lokantalarının mutfak aspirasyonunda tercih edilir.
- Yatay atışlıdır. FCV modelleri ise havayı dikey yönde atar.
- Tek hızlıdır. FC 2V modelleri ise iki hızlıdır.
- FC - EX modelleri ex-proof olup, çalışırken kıvılcım oluşturmaz. Bunlar yanıcı

gazları taşırken kullanılabilir (Örneğin kazan dairesi havalandırması).

- FC 2V - HT ve FCV 2V - HT modelleri yüksek sıcaklıklara dayanıklıdır (400°C'ye 2 saat dayanıklı). Yangın aspiratörü olarak kullanılabilir.
- İstenirse opsiyonel hava klapesi eklenebilir (Aspiratör çalışmıyorken ters hava akımını engeller).
- İstenirse opsiyonel trafolu veya frekans kontrollü (trifaze modellerde) hız anahtarı ile debileri kontrol edilebilir.



Model	Debi	Güç	Amper	Ses Seviyesi	Ağırlık	Ölçüler (mm)							
	(m ³ /h)	W	A	dB(A)*	kg	ØA	B	C	D	E	F	G	ØH
354 M	2.900	250	2,4	56	25	750	500	580	38	450	-	380	270
404 M	4.000	550	4,8	61	30	900	650	640	38	600	530	471	296
566 T	6.800	550	1,8	59	57	1.100	760	750	38	710	650	550	370
716 T	13.000	1.500	4,3	65	94	1.300	930	880	38	870	775	665	480

*3 metre mesafeden ölçüm.

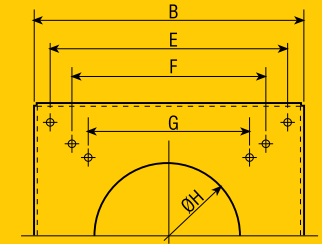
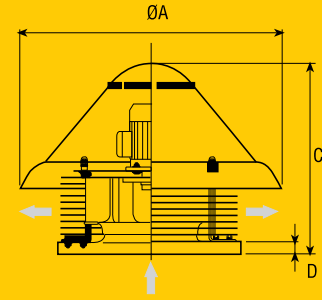
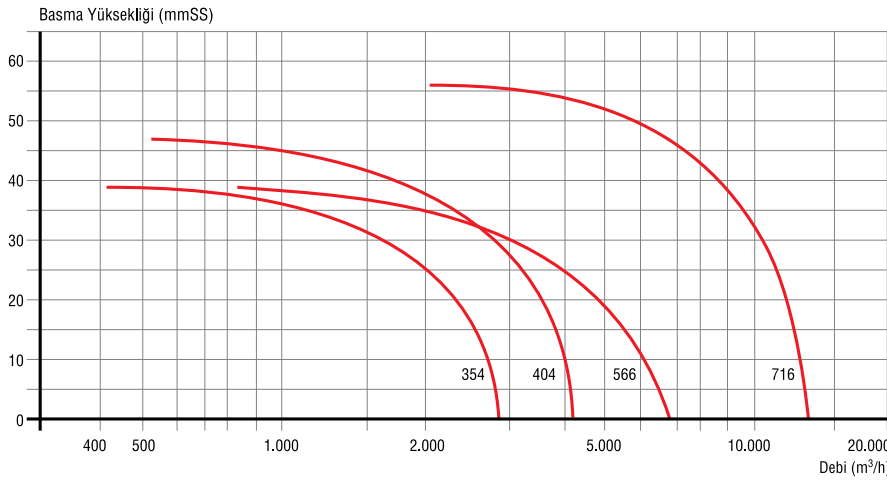

FC Aksesuar - Klape

Model	Ağırlık	Ölçüler (mm)				
	kg	A	B	C	ØD	ØE
TS 35	3,1	410	380	200	310	10
TS 40	3,8	500	471	220	350	10
TS 56	5,2	590	550	270	450	12
TS 71	7,9	700	665	300	500	12

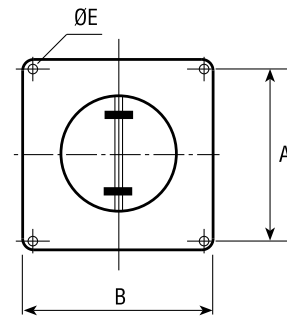
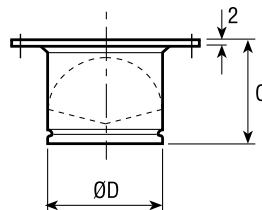

Klape nin kanatları aspiratör çalışınca hava akımı ile açılır ve aspiratör durduğunda kendi ağırlığıyla kapanır. Böylece ısı kaybı önlenmiş olur.

QC Duvar Tipi Aksiyal Aspiratörler

- Spor salonları, endüstriyel tesisler, seralar, atölyeler ve fabrikalar gibi geniş alanların havalandırılmasında kullanılır.
- Yüksek debisine rağmen özel tasarımı, plastik pervanesi, alüminyum pervane gövdesi ile benzerlerine göre oldukça sessiz çalışır.
- Montaj yönüne bağlı olarak aspirasyon veya ventilasyonda kullanılabilir. Genelde aspirasyon için tercih edilir.
- QC - EX modelleri ex-proof olup çalışırken kıvılcım oluşturmaz. Bunlar yanıcı gazları taşıırken kullanılabilir (Örneğin kazan dairesi havalandırması).
- İstenirse opsiyonel aksesuar olarak panjur ve kafes kullanılabilir.
- İstenirse opsiyonel trafolu veya frekans kontrollü (trifaze modellerde) hız anahtarı ile debileri kontrol edilebilir.



Model	Debi	Güç	Amper	Ses Seviyesi	Ağırlık	Ölçüler (mm)					
	(m ³ /h)	W	A	dB(A)*	kg	A	B	ØC	D	E	ØF
354 M	3.200	120	1,1	57	9	440	400	360	108	320	9
404 M	5.000	180	1,6	61	10	490	450	410	108	320	9
454 M	7.000	370	2,9	66	14	540	500	460	108	340	9
504 M	9.000	550	3,9	68	20	650	600	510	108	365	12
564 T	12.500	750	2,0	72	22	700	630	570	108	365	12
634 T	16.000	1.100	2,8	75	26	800	730	640	108	385	12
714 T	20.000	2.200	5,3	81	35	850	800	710	108	440	12

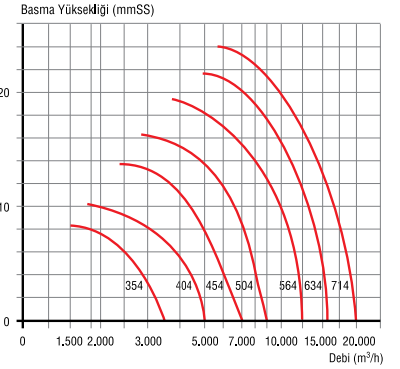

*3 metre mesafeden ölçüm.

Aksesuar - Panjur

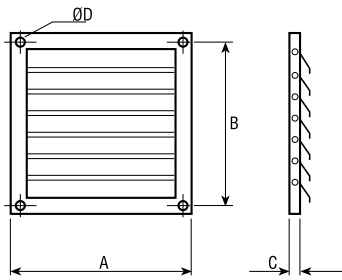

Model	Ağırlık	Ölçüler (mm)			
	kg	A	B	C	ØD
S 35	2,5	425	400	10	10
S 40	3,0	475	450	10	10
S 45	3,5	530	500	15	10
S 50	4,0	630	600	15	10
S 56	4,5	760	630	15	10
S 63	5,5	760	730	15	10
S 71	6,0	830	800	15	10

Aksesuar - Kafes

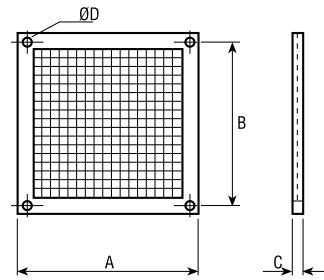

Model	Ağırlık	Ölçüler (mm)			
	kg	A	B	C	ØD
R 35	2,3	425	400	10	10
R 40	2,7	475	450	10	10
R 45	2,8	530	500	15	10
R 50	4,0	630	600	15	10
R 56	4,6	660	630	15	10
R 63	5,3	760	730	15	10
R 71	6,0	830	800	15	10

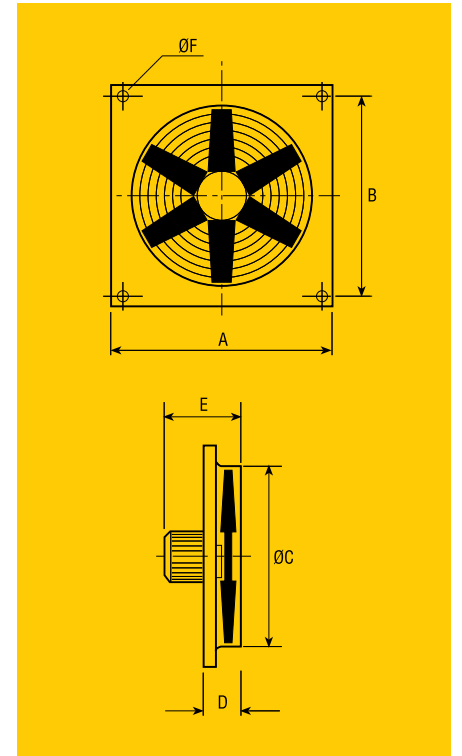

AxB Hücreli Kanal Tipi Radyal Fanlar

- Montaj yönüne bağlı olarak aspirasyon veya ventilasyonda kullanılabilirler.
- Dikdörtgen şeklindeki tasarımlarıyla kanala hızlı ve kolayca monte edilebilirler.
- Hızlı ve kolay monte edilebilecek şekilde tasarlanmıştır. Elektrik bağlantısı,

fanın dışındaki ayrı elektrik kutusundan yapılabilir.

- Dikey veya yatay monte edilirler.
- İstenirse susturucu ilavesi yapılabilir.
- İstenirse opsiyonel trafolu veya frekans kontrollü (trifaze modellerde) hız anahtarı ile debileri kontrol edilebilir.



Model	Debi	Güç	Amper	Ses Seviyesi	Ağırlık	Ölçüler (mm)				
	(m³/h)	W	A	dB(A)*	kg	A	B	C	D	E
5x3 M4	2.400	1.100	4,8	59	28	500	300	570	350	550
6x35 T6	4.000	900	1,5	53	45	600	350	730	400	650
6x35 T4	4.500	2.500	5,0	61	45	600	350	730	400	650
7x4 T6	5.000	1.400	3,0	56	65	700	400	790	440	740
7x4 T4	5.900	3.200	5,8	66	65	700	400	790	440	740

*3 metre mesafeden ölçüm.

Aksesuar - Susturucu

Model	F	G	H	I	J
5x3	500	300	560	340	540
6x35	600	350	710	390	640
7x4	700	400	780	440	740

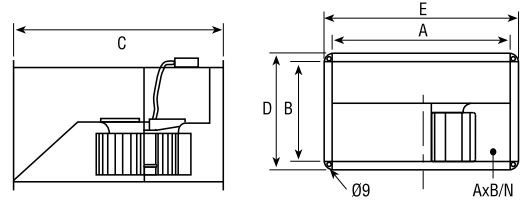
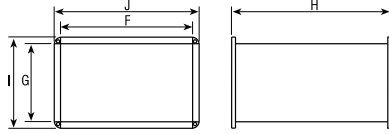

Model	Trafolu Hız Anahtarı	AC Frekans Kontrollü Elektronik Hız Anahtarı
5x3 M4	RV/2	-
6x35 T6	RVT	AC 1,5 kW
6x35 T4	RVT/2	AC 3,0 kW
7x4 T6	RVT/1	AC 2,2 kW
7x4 T4	RVT/2	AC 4,0 kW

Mini-Box Serisi Akustik İzolasyonlu Kanal Tipi Radyal Fanlar

- Geriye eğik kanat yapıları sayesinde yüksek verimli ve düşük ses seviyelidirler.
- Kendinden izolasyonlu yapıları ile ses seviyeleri oldukça düşüktür.
- İnce tasarımları sayesinde asma tavan arasına kolay monte edilirler.
- Montaj yönüne bağlı olarak aspirasyon veya ventilasyonda kullanılabilirler.

- Kanal şeklindeki tasarımlarıyla kolaylıkla kanala monte edilirler. Esnek veya yuvarlak kanal ile kullanılabilirler.
- İstenirse opsiyonel filtre (EU 4), susturucu, elektrikli ısıtıcı, sulu batarya, klape gibi aksesuarlar ile kullanılır.
- İstenirse opsiyonel hız anahtarı ile debileri kontrol edilebilir. 100 - 125 - 150 - 200 - 250 RVS ve 315 RV/1 hız anahtarıyla kullanılır.



Model	Debi	Güç	Amper	Ses Seviyesi	Ağırlık	Ölçüler (mm)					
	(m³/h)	W	A	dB(A)*	kg	A	B	C	D	E	F
100	200	60	0,26	34	7,0	363	463	303	98	163	190
125	275	70	0,29	40	7,0	363	463	303	123	163	190
150	350	80	0,38	45	7,5	363	463	303	148	183	210
200	750	120	0,54	46	11,5	503	603	373	198	233	260
250	1.000	190	0,83	48	7,5	503	603	373	248	283	310
315	1.550	310	1,35	49	16,0	503	603	423	312	343	370

*3 metre mesafeden ölçüm.

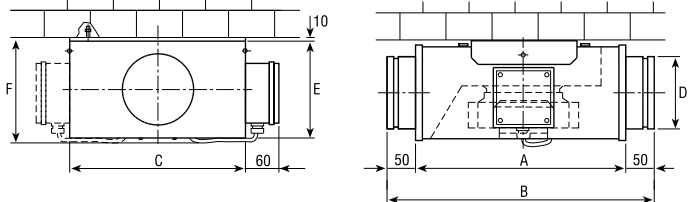

AxC Serisi Kanal Tipi Radyal Fanlar

- Montaj yönüne bağlı olarak aspirasyon veya ventilasyonda kullanılabilirler.
- Kanal şeklindeki tasarımlarıyla kolaylıkla kanala monte edilirler. Esnek veya yuvarlak kanal ile kullanılabilirler.
- Dikey veya yatay monte edilebilirler.
- Aşırı ısınmaya karşı korumalı kendin-

- den yağlanan yataklı motorları vardır.
- Korozyona karşı gövdeleri epoksi kaplamalı çelik sacdan imal edilmişlerdir.
- İstenirse opsiyonel hız anahtarı ile debileri kontrol edilebilir. 160 A - 200 A RVS, 200 B - 315 A RVN, 315 B RV/1 hız anahtarıyla kullanılır.



Model	Debi	Güç	Amper	Ses Seviyesi	Ağırlık	Ölçüler (mm)			
	(m ³ /h)	W	A	dB(A)*		A	B	C	D
160 A	440	70	0,3	46	3	24	215	157	245
200 A	750	80	0,4	50	5	22	230	198	333
200 B	980	150	0,7	50	5	22	230	198	333
315 A	1.400	150	0,8	54	8	30	297	314	404
315 B	1.850	300	1,3	59	9	30	308	314	404

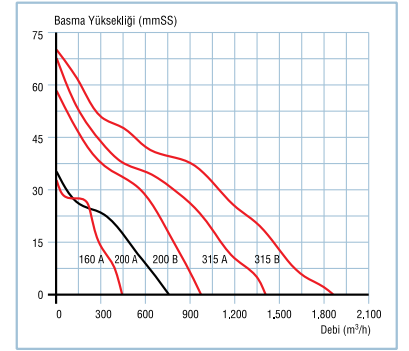
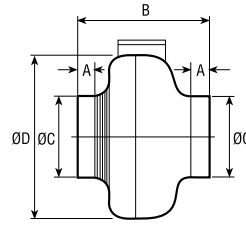

*3 metre mesafeden ölçüm.

EXT Serisi Dış Ortama Monte Edilen Aspiratörler

- Tamamen dış ortama monte edilen kanal tipi radyal fanlardır.
- Güçlü radyal yapısıyla yüksek performansla sahiptirler.
- Dış ortama monte edilip, ortama kanal ile ulaşır. Ortamda ses problemi oluşmaz.
- Özel tasarımlarıyla kolaylıkla kanala monte edilirler. Esnek kanal veya yuvarlak kanal ile kullanılabilirler.
- Dış ortamda çalışmasını sağlamak için, fanı dış ortam etkilerinden koruyan özel koruma kapağı bulunur. Fana ulaşmak

için kapak sadece iki vida sökülerek çıkarılabilir.

- Dış ortamdan iç ortama böcek, yaprak vs. girmesini engellemek için üzerinde dış kafesi ve ters akış klapesi (cihaz çalışmadığında hava akımını kesen damper) standart olarak bulunmaktadır.
- Opsiyonel hız anahtarı ile debileri kontrol edilebilir.
100 A - 100 B RVS,
150 A - 150 B - 200 A RVN hız anahtarıyla kullanılır.



Model	Debi	Güç	Amper	Ses Seviyesi	Ağırlık	Ölçüler (mm)				
	(m ³ /h)	W	A	dB(A)*		A	B	C	D	E
100 A	185	62	0,28	44	4,85	260	355	92	131	98
100 B	300	68	0,30	56	4,85	260	355	92	131	98
150 A	360	60	0,30	56	5,00	260	355	92	131	148
150 B	600	110	0,52	59	7,39	360	440	92	131	148
200 A	690	112	0,52	61	7,39	360	440	92	131	148

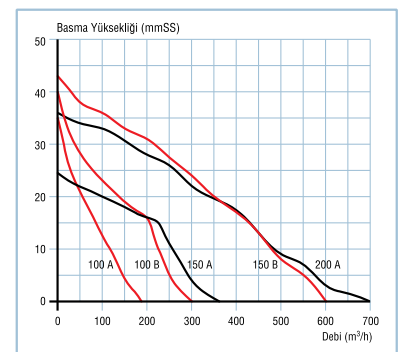
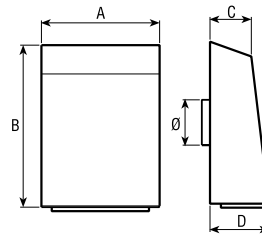

*3 metre mesafeden ölçüm.

MURO ve MINISTYLE Duvar ve Tavan Tipi Aksiyal Aspiratörler

- **Hava debisi:** 90 - 95 - 180 - 320 m³/h
- Banyo, WC, duş gibi ıslak (su sıçramasına açık yerlerde bile) ve her türlü ufak hacimlerde aspirasyon için kullanılabilir.
- Estetik tasarımıyla dekorasyonunuza uyum sağlar.
- Çalışırken oluşan hava hareketiyle açılan/kapanan iç panjurları vardır. Çalışmadıkları zamanlarda dışarıdan

- ortama hava hareketi oluşmaz (Ministyle hariç). Böylelikle hava kaçağı ile oluşan ısı kaybı önlenir, böcek-haşere gibi canlıların içeri girmesi engellenir.
- Aşırı ısınmaya karşı korumalı kendinden yağlanan yataklı motorları vardır.
- Darbeye dayanıklı yüksek kaliteli teknopolimerden imal edilmiştir.
- RV veya RVS hız anahtarları ile birlikte kullanılabilir.



Model	Güç	Ses Seviyesi	Ağırlık	Ölçüler (mm)				
	W	dB(A)*		A	B	C	D	Ø
Ministyle	14	39	0,5	140	140	17	65	98
Muro100	14	39	0,7	140	140	33	59	97
Muro120	20	42	0,8	160	160	33	70	119
Muro150	25	49	1,2	180	180	33	95	148

*3 metre mesafeden ölçüm. Ölçüler mm'dir.

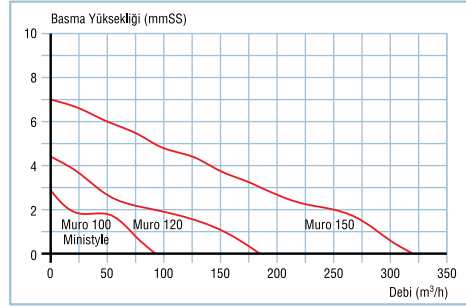
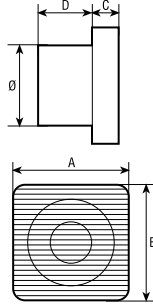

MINI VITRO Cam Tipi Aksiyal Aspiratörler

- **Hava debisi:** 90 - 160 - 230 m³/h
- Banyo, WC, duş gibi ıslak (su sıçramasına açık yerlerde bile) ve her türlü ufak hacimlerde aspirasyon için kullanılabilir.
- Estetik tasarımıyla dekorasyonunuza uyum sağlar.
- Çalışırken oluşan hava hareketiyle açılan/kapanan iç panjurları vardır. Çalışmadıkları zamanlarda dışarıdan

- ortama hava hareketi oluşmaz. Böylelikle hava kaçağı ile oluşan ısı kaybı önlenir, böcek-haşere gibi canlıların içeri girmesi engellenir.
- Aşırı ısınmaya karşı korumalı kendinden yağlanan yataklı motorları vardır.
- Darbeye dayanıklı yüksek kaliteli teknopolimerden imal edilmiştir.
- RV veya RVS hız anahtarları ile birlikte kullanılabilir.



Model	Güç	Ses Seviyesi	Ağırlık	Ölçüler (mm)				
	W	dB(A)*		A	B	C	D	Ø
100	14	40	1,0	155	155	79	20	152
120	18	43	1,1	160	160	89	20	152
150	40	47	1,6	180	180	88	24	176

*3 metre mesafeden ölçüm. Ölçüler mm'dir.

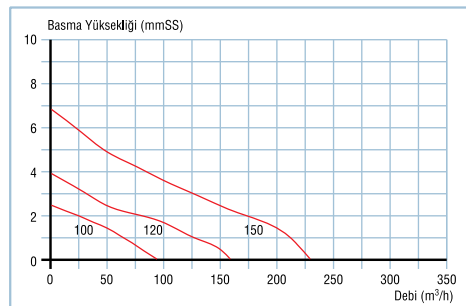
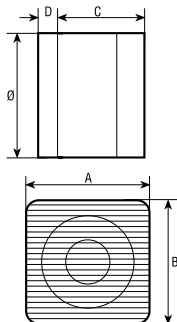

CHEF Mutfak Aspiratörü

- **Hava debisi:** 620 m³/h
- Türk, İtalyan, İspanyol tipi (yağlı yemeklerin yapıldığı) mutfaklar için geliştirilmiş, dolap içine monte edilebilen ankastre aspiratördür.
- Yüksek emiş gücü ile çok yağlı yemeklerin bile kokularını rahatlıkla çekebilir.
- Özel metal, yıkanabilir filtresi vardır.
- Yağ, altındaki yağ toplama kabında birikir.
- Yatay veya dikey olarak kullanılabilir.
- Standart hız anahtarı ile kolaylıkla kullanılır, pişen yemeğe göre emiş gücü ayarlanabilir.

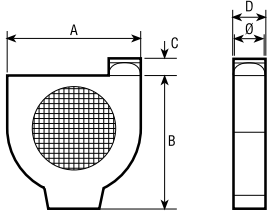

Model	Güç	Ses Seviyesi	Ağırlık	Ölçüler (mm)				
	W	dB(A)*	kg	A	B	C	D	Ø
600	105	54	5,5	345	365	84	132	125/110

*3 metre mesafeden ölçüm. Ölçüler mm'dir.

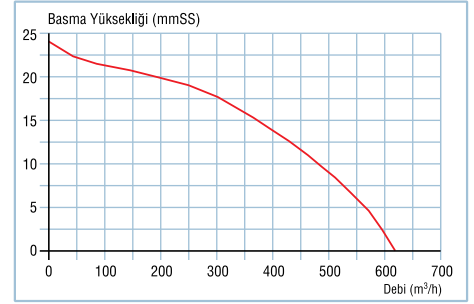

RADIA ve FLUX Duvar ve Tavan Tipi Radyal Aspiratörler

- **Hava debisi:** 100 - 170 - 300 m³/h (RADIA), 210 m³/h (FLUX)
- Kanala veya tesisat şaftına bağlanabilen radyal (Flux modeli karma akışlı) aspiratörlerdir.
- Gerekli debiyi basınç kayıplarına karşı gelecek şekilde verebilir. Dolayısıyla çıkışlarına kanal bağlanabilir.
- Estetik tasarımıyla dekorasyonunuza uyum sağlar.
- Aşırı ısınmaya karşı korumalı kendinden yağlanan yataklı motorları vardır.
- Darbeye dayanıklı yüksek kaliteli teknopolimerden imal edilmiştir.
- RV veya RVS hız anahtarları ile birlikte kullanılabilir.

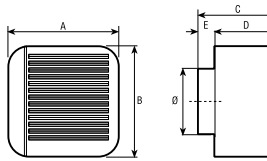

FLUX

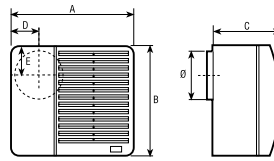

RADIA

Model	Güç	Ses Seviyesi	Ağırlık	Ölçüler (mm)					
	W	dB(A)*	kg	A	B	C	D	E	Ø
100	34	44	1,2	206	180	135	48	47	80
170	36	48	1,8	237	211	146	57	56	98
300	75	58	3,0	304	256	171	56	61	98
F250/100	50	52	1,8	210	210	156	131	25	97

*3 metre mesafeden ölçüm. Ölçüler mm'dir.

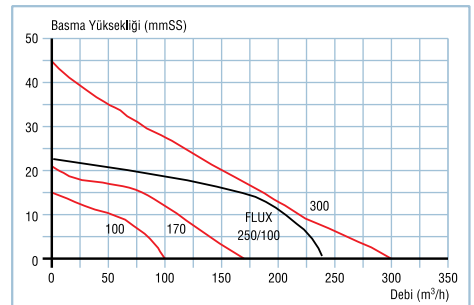

TUBO Kanal Tipi Aksiyal Fanlar

- **Hava debisi:** 90 - 180 - 320 m³/h
- Kanala monte edilebilen aksiyal fanlardır. Aspiratör veya vantilatör olarak kullanılabilir. Kısa hatlarda tercih edilir.
- Genel olarak banyo, WC veya ufak mekanların havalandırılmasında kullanılır.
- Kanal şeklindeki tasarımlarıyla kolaylıkla esnek veya yuvarlak kanal ile kullanılabilir.
- Aşırı ısınmaya karşı korumalı kendinden yağlanan yataklı motorları vardır.
- Darbeye dayanıklı yüksek kaliteli teknopolimerden imal edilmiştir.
- RV veya RVS hız anahtarları ile birlikte kullanılabilir.

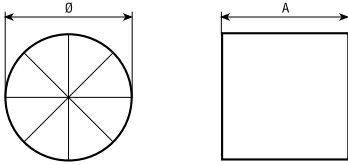

Model	Güç	Ses Seviyesi	Ağırlık	Ölçüler (mm)	
	W	dB(A)*	kg	A	Ø
100	14	38	0,4	92	97
120	18	44	0,6	97	119
150	41	51	0,8	125	151

*3 metre mesafeden ölçüm. Ölçüler mm'dir.

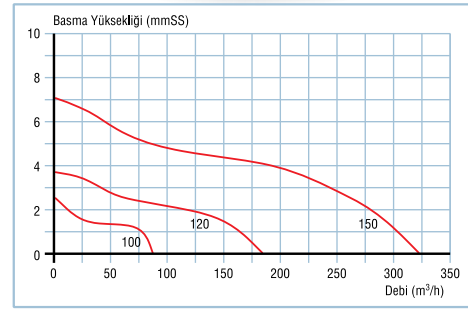

VITRO Cam ve Duvar Tipi Aksiyal Fanlar

- **Hava debisi:** 300 - 700 - 1.400 m³/h
- Dış duvarı olan her türlü hacimde hem aspirasyon hem de ventilasyon için kullanılabilir.
- Çift yönlü çalışır. Standart hız anahtarlarından çalışma fonksiyonu içerden dışarı (aspirasyon) veya dışarıdan içeri (ventilasyon) olacak şekilde seçilebilir (Vitro 6/150 modeli hariç). Ayrıca hız ayarı da yapılabilir.
- Estetik tasarımıyla dekorasyonunuza uyum sağlar.
- Otomatik açılan/kapanan iç panjurları vardır. Çalışmadıkları zamanlarda dışarıdan ortama hava hareketi oluşmaz.
- Aşırı ısınmaya karşı korumalı kendinden yağlanan yataklı motorları vardır.
- Darbeye dayanıklı yüksek kaliteli teknopolimerden imal edilmiştir.

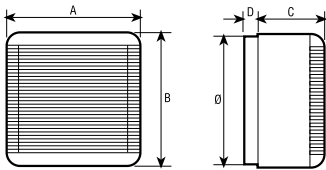

Model	Güç	Ses Seviyesi	Ağırlık	Ölçüler (mm)				
	W	dB(A)*	kg	A	B	C	D	Ø
6/150	45	48	1,7	195	195	106	20	184
9/230	46	50	3,5	287	287	118	20	254
12/300	106	59	5,0	364	364	142	20	324

*3 metre mesafeden ölçüm. Ölçüler mm'dir.

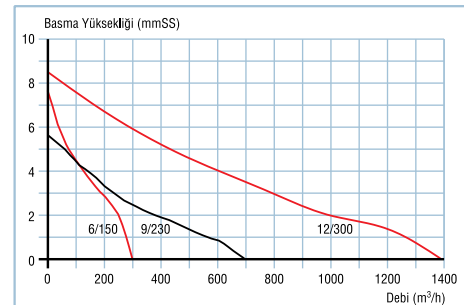



Yüksek teknoloji, profesyonel kaliteli montaj ve bakımla desteklenmelidir. Bu yüzden tüm Isısan Buderus ürün yelpazesi, yetkili uzman bayiler tarafından hizmetinize sunulmaktadır. Türkiye geneline dağılmış 400'ü aşkın yetkili bayimiz, Isısan Buderus ürünleri ve uygulamaları hakkında detaylı bilgiler için hizmetinizdedir. Ürünlerimizi daha yakından tanımak için showroomlarımızı ya da web sayfamızı ziyaret edebilirsiniz.

Havalandırma ihtiyaçlarınız için profesyonel danışmanınız

Teknik verilerde haber vermeden değişiklik yapma hakkı üretici firmaya aittir.



ISISAN ISITMA VE
KLİMA SANAYİ AŞ

www.isisan.com
www.isisanservis.com

MERKEZ Bestekar Şevki Bey Sokak No.1 Balmumcu / İSTANBUL • Tel: (0212) 340 37 00 - 340 37 37 Faks: (0212) 266 11 34 - 272 22 32 info@isisan.net
AMANA BUZDOLABI SHOWROOM Barbaros Bulvarı No. 42 Balmumcu / İSTANBUL • Tel: (0212) 288 43 47 - 267 31 85 Faks: (0212) 288 43 68 amana@isisan.net
İSTANBUL ANADOLU BÖLGE MÜDÜRLÜĞÜ Ankara Asfaltı üzeri Onur Sk. No.18/A Koşuyolu Kadıköy / İSTANBUL • Tel: (0216) 544 11 00 Faks: (0216) 340 40 17 kosuyolu@isisan.net
İSTANBUL MERKEZ DEPO Osmangazi Mah. Battalgazi Cad. No.45 Samandıra / İSTANBUL • Tel: (0216) 561 27 27 Faks: (0216) 311 05 69 depo@isisan.net
SERVİS MÜDÜRLÜĞÜ Ankara Asfaltı üzeri Onur Sokak No.18/A Koşuyolu Kadıköy / İSTANBUL • Tel: (0216) 544 11 11 Faks: (0216) 325 80 77 servis@isisan.net
ADANA BÖLGE MÜDÜRLÜĞÜ Turgut Özal Bulvarı No.129 Migros karşısı / ADANA • Tel: (0322) 232 70 20 Faks: (0322) 232 70 25 adana@isisan.net
ANKARA BÖLGE MÜDÜRLÜĞÜ Akay Cad. No.22 Dedeman Oteli karşısı / ANKARA • Tel: (0312) 418 32 20 Faks: (0312) 417 92 55 ankara@isisan.net
ANKARA SERVİS MÜDÜRLÜĞÜ Gersan San Sit 657. Sk No. 35 Ergazi / ANKARA • Tel: (0312) 256 99 66 Faks: (0312) 256 10 12 servis@isisan.net
ANTALYA BÖLGE MÜDÜRLÜĞÜ Ali Çetinkaya Cad No.152 PTT karşısı / ANTALYA • Tel: (0242) 322 04 44 Faks: (0242) 322 27 25 antalya@isisan.net
BURSA BÖLGE MÜDÜRLÜĞÜ Yalova Yolu 9. km No.28 Ovaakça / BURSA • Tel: (0224) 267 04 85 Faks: (0224) 267 00 69 bursa@isisan.net
İZMİR BÖLGE MÜDÜRLÜĞÜ Akçay Caddesi No. 283 Emlak Bankası Konutları Karşısı Gaziemir / İZMİR • Tel: (0232) 251 30 50 Faks: (0232) 251 91 81 izmir@isisan.net